

USER'S MANUAL

AIR-CONDITIONER

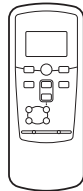

SRK25ZSP-W
SRK35ZSP-W
SRK45ZSP-W



USER'S MANUAL
AIR-CONDITIONER

ENGLISH

MANUEL DE L'UTILISATEUR
CLIMATISEUR

FRANÇAIS

ANWENDERHANDBUCH
KLIMAGERÄT

DEUTSCH

ISTRUZIONI PER L'USO
CONDIZIONATORE D'ARIA

ITALIANO

MANUAL DEL PROPIETARIO
ACONDICIONADOR DE AIRE

ESPAÑOL

GEBRUIKERSHANDLEIDING
AIRCONDITIONING

NEDERLANDS

MANUAL DO UTILIZADOR
APARELHO DE AR CONDICIONADO

PORTUGUÊS

ΟΔΗΓΙΕΣ ΧΡΗΣΗΣ
ΚΛΙΜΑΤΙΣΤΙΚΟ

ΕΛΛΗΝΙΚΑ

РУКОВОДСТВО ПО ЭКСПЛУАТАЦИИ
КОНДИЦИОНЕР ВОЗДУХА

РУССКИЙ

KULLANIM KILAVUZU
SPLIT KLİMA

TÜRKÇE

MITSUBISHI HEAVY INDUSTRIES THERMAL SYSTEMS, LTD. Klimasını seçtiğiniz için teşekkürler. En iyi ve en uzun ömürlü performansı elde etmek için, klimanızı kullanmadan önce lütfen bu Kullanım Kılavuzunu okuyun ve talimatlarına uyun. Kılavuzu okuduktan sonra güvenli bir yerde saklayın. Kullanımla ilgili sorularınız olduğunda veya herhangi bir aksaklıkla karşılaştığınızda Kılavuza başvurun.



Klima ürününüz bu simgeyle i aretlenmi olabilir. Bu, Atık Elektrikli ve Elektronik Ekipmanın (2012/19/EU sayılı Direktifteki ekliyle WEEE) genel ev çöpüyle karı tırlanması gerekti i anlamına gelir. Klimalar, yetkili yeniden kullanım, geri dönü üm ve iyile tirme tesislerinde i lenmemeli ve belediyenin çöp sisteminde imha edilmemelidir. Lütfen daha ayrıntılı bilgi için montajı yapan yerle veya yetkili makamlarla ba lantı kurun.



Klima ürününüzün iç erdi i batarya bu simgeyle i aretlenmi tir ve Avrupa Birli i'nin 2006/66/EC sayılı direktifi 20. maddesi ve II. ek kısmı uyarınca son kullanıcılara bilgi sa lamaktadır.

Bataryanın ömrü doldu unda, genel ev çöpüyle birlikte atılmamalıdır. E er yukarıda gösterilen sembolün altında bir kimyasal madde sembolü bulunuyorsa, bu bataryanın belirli bir konsantrasyon miktarının üzerinde a ır metal iç ermesi anlamına gelir. A a ıdaki gibi gösterilecektir:

Hg:cıva(% 0.0005) , Cd:kadmiyum(% 0.002) , Pb:kur un(% 0.004)

Lütfen bataryalarınızı gerekti i gibi do ru bir ekilde yerel atık toplama merkezimize veya geri dönü üm tesislerine götürünüz.

Tüm Kapalı Mekan ve Açık Mekanlardan alınan ses emisyonu basınç seviyesi 70 dB'in(A) altındadır.



İçindekiler

Güvenlik önlemleri	2	OFF TIMER'in (KAPANMA ZAMANLAYICISI)	
Etkili bir kullanım için ipuçları.....	6	kullanımı	14
Parçaların adları ve işlevleri	7	ON TIMER'in (AÇILMA ZAMANLAYICI)	
Uzaktan kumanda.....	9	kullanımı	15
Uzaktan kumandayla kullanım hatası.....	9	SLEEP TIMER + ON TIMER'in	
Geçici çalışma kullanımı.....	9	(UYKU ZAMANLAYICISI ve AÇILMA	
Uzaktan kumanda kullanım ve ekran		ZAMANLAYICISI) kullanımı.....	15
bölümü.....	10	PROGRAM TIMER'in (PROGRAM	
Geçerli zaman ayarı	10	ZAMANLAYICISI) kullanımı.....	16
AUTO (OTOMATİK) modunun kullanımı	11	HIGH POWER/ECONOMY'nin (YÜKSEK	
FAN SPEED (FAN HIZI)	11	GÜÇ/EKONOMİ) kullanımı	17
COOL/HEAT/DRY/FAN (SOĞUTMA/ISITMA/		SELF CLEAN'in (KENDİ KENDİNİ	
NEM ALMA/FAN) modunun kullanımı	12	TEMİZLİK) kullanımın.....	18
Klima çalışma sıcaklığı aralığı	12	Otomatik yeniden çalıştırma fonksiyonu.....	18
HEAT (ISITMA) modunda çalışmanın		Bakım	19
özellikleri.....	12	Doğru montaj.....	21
Hava akışı yön ayarı.....	13	Sorunların saptanması ve çözülmesi.....	21
SLEEP TIMER'in (UYKU ZAMANLAYICISI)		Yetkili satıcınızla temasa geçin.....	21
kullanımı	14	Not.....	22
		Otomatik arıza tespit fonksiyonu	23

TÜRKÇE

Güvenlik önlemleri



- Sistemi kullanmaya başlamadan önce, sistemin uygun biçimde çalışmasını sağlamak için bu “Güvenlik önlemleri”ni dikkatle okuyun.
- Bu kullanım kılavuzunu okuduktan sonra lütfen ileride de başvurmak üzere saklayın. Kullanıcı olarak başka birisi devralırsa yeni kullanıcıya kılavuzun da verildiğinden emin olun.

 UYARI	Sakınılmazsa ölüm veya yaralanma gibi ciddi sonuçlara neden olabilen potansiyel olarak tehlikeli bir durumu belirtir.
 DIKKAT	Sakınılmazsa yaralanma veya maddi hasara neden olabilen potansiyel olarak tehlikeli bir durumu belirtir.

Güvenliğiniz açısından hayati önem taşıyan bu önlemlere uymakta büyük özen gösterin.

- Bu ünite 2 soğutma gazı (R32 veya R410A) türü için tasarlanmıştır. Soğutma gazı bilgilerini kontrol etmek için dış üniteye etikete bakın.
- Metinde sık sık geçen simgelerin anlamları aşağıda verilmiştir:

	Kesinlikle yasaktır.		Talimatlara uymakta büyük özen gösterin.		Doğru topraklama sağlayın
---	-----------------------------	---	---	---	----------------------------------

	Kullanım kılavuzu dikkatlice okunmalıdır.		Servis personeli bu ekipmanı montaj kılavuzuna göre teslim etmelidir.
	Kullanım kılavuzu ve/veya montaj kılavuzuna eklenmiş bilgiler vardır.		

■ Aşağıdaki önlemler sadece R32 içindir.

	Bu ekipmanda yanıcı soğutucu gazlar kullanılmaktadır. Soğutucu gaz sızıntısı olursa harici ateşleme kaynağıyla birlikte yanma ihtimali vardır.
---	---

UYARI

- Aygıtı atarken iç hukuka kesinlikle uyulması gerekmektedir.
- Bu çözme işlemini hızlandırmak veya temizlemek için üretici tarafından önerilenlerin dışındaki yöntemleri kullanmayın.
- Aygıt, sürekli çalışan ateşleme kaynakları olmayan bir odada depolanmalıdır (örneğin: açık ateşler, gazla çalışan aygıt veya elektrikle çalışan ısıtıcı).
- Delmeyin veya yakmayın.
- Soğutucu gazlarda koku olmadığında dikkat edin.
- Aygıt, çalışma için belirtilen oda alanına uygun oda boyutunda iyi havalandırılan bir yerde depolanmalıdır.
- Servis işlemlerini yapan personel ulusal nitelikler veya diğer niteliklere sahip olmalıdır.
- İç ünite, en az 4,0 m² alana sahip bir odada depolanmalıdır. *
- *Bu değer ayrılabilir sistem içindir.

■ MONTAJ İLE İLGİLİ ÖNLEMLER

⚠ UYARI



• **İlgili sistem ev kullanımı içindir.**

Mühendislik atölyesi gibi zorlu ortamlarda kullanıldığı takdirde cihaz düzgün çalışmayabilir.



• **Sistem yetkili servis veya kalifiye bir kurulumcu tarafından kurulmalıdır.**

Sistemin montajını tek başınıza yapmanız tavsiye edilmez, zira hatalı kullanım su sızıntısı, elektrik çarpmaları veya yangına neden olabilir.

⚠ DİKKAT



• **Yanıcı gaz kaçağı olabilecek yerlere monte etmeyin**

Gaz kaçağı yangın çıkmasına neden olabilir.



• **Bir toprak sızıntı kesici takıldığından emin olun.**

Toprak sızıntı kesici monte etmezseniz elektrik çarpması meydana gelebilir.

• **Tahliye hortumunu bütün su tahliye edilecek şekilde taktığınızdan emin olun.**

Yanlış montaj suyun oda içine damlayarak mobilyaları ıslatmasına yol açabilir.



• **Sistem mutlaka uygun biçimde topraklanmalıdır.**

Toprak kablosu asla gaz borusu, su borusu, paratoner veya telefonun toprak kablosuna bağlanmamalıdır. Topraklama kablosunun yanlış kurulumu bir elektrik çarpmasına neden olabilir.

Bu Ürün, florlanmış sera gazları içerir.

– R32 gazını atmosfere boşaltmayın: R32, Küresel Isınma Potansiyeli (Global warming potential - GWP) = 675 olarak düzenlenmiş bir flüorlu sera gazıdır.

– R410A gazını atmosfere boşaltmayın: R410A, Küresel Isınma Potansiyeli (Global warming potential - GWP) = 2088 olarak düzenlenmiş bir flüorlu sera gazıdır.

Flüorlu sera gazı ve CO₂ eşdeğer ağırlığıyla ilgili dış üniteye bulunan etikete bakın.

■ KULLANIMLA İLGİLİ ÖNLEMLER

⚠ UYARI



- Çocuklar klimayla oynamamalıdır.
- Kendinizi soğuk havaya uzun süre maruz bırakmayın.
Aksi halde vücudunuz etkilenebilir ve sağlık sorunlarıyla karşılaşabilirsiniz.

- Temizleme ve kullanıcı bakımı, gözetim altında tutulmayan çocuklar tarafından yapılmamalıdır.
- Hava çıkışına bir şey sokmayın.
İç fan yüksek hızla döndüğünden bu durum yaralanmaya neden olabilir.



- Bu klima, denetim ve gözetim altında olduğu ya da klimanın güvenli kullanımına ilişkin talimatlar verildiği ve içerdiği tehlikeler anlatıldığı takdirde 8 yaş ve üzeri çocuklar tarafından ve fiziksel, duyuşsal veya akli yetenekleri azalmış veya tecrübesiz ve bilgisiz kişiler tarafından kullanılabilir.
- Uzaktan kumandayı çocukların erişemeyeceği bir yerde saklayın.
Bu uyarıya uyulmaması, pillerin yutulmasına veya diğer kazalara yol açabilir.

⚠ DİKKAT



- Yalnızca onaylı sigortalar kullanın.
Onaylı sigorta yerine çelik veya bakır tel kullanılması, cihazın bozulmasına veya yangına yol açabileceği için kesinlikle men edilmiştir.
- Düğmeleri ıslak ellerle tutmayın.
Aksi halde elektrik çarpması meydana gelebilir.
- İç üniteye asılmayın veya sallanmayın.
İç ünite aşağı düşerse yaralanabilirsiniz.
- Klimanın yakınına yanıcı böcek ilacı veya sprey boya koymayın, ayrıca bunları doğrudan sisteme doğru sıkmayın.
Aksi halde yangın çıkabilir.
- Herhangi bir ısıtma cihazını doğrudan klimanın hava akımına maruz bırakmayın.
Isıtma cihazı arızalanabilir.
- Klimayı suyla yıkamayın.
Aksi halde elektrik çarpması meydana gelebilir.
Yüksek basınçlı yıkayıcı kullanmak alüminyum kanatçıklara zarar verebilir, bu da performans azalmasıyla sonuçlanabilir.
- Gıda, bitki veya hayvanların, hassas cihazların veya sanat eserlerinin korunması için kullanmayın.

Klima sadece normal konut odalarında kullanım içindir. Klimanın herhangi bir başka amaçla kullanılması yiyecek vb maddelerinin kalitesini bozabilir.

- Klimanın üzerine vazo vb. gibi içinde su bulunan kaplar koymayın.
Klimaya su kaçması tesisatın bozulmasına neden olabilir, bu ise elektrik çarpması ile sonuçlanabilir.
- Klimayı, hava akış yönünün bitki veya hayvanların doğrudan üzerine geleceği bir yere monte etmeyin.
Aksi halde hayvanların ve çiçeklerin sağlıkları olumsuz etkilenebilir.
- Ünitenin üzerine basmayın/oturmayın veya herhangi bir şey koymayın.
Klimanın devrilmesi veya üzerindeki eşyaların düşmesi yaralanmaya neden olabilir.
- Klimanın altındaki destek yapısını, uzun bir süre kullandıktan sonra düzenli olarak kontrol edin.
Herhangi bir hasarı derhal onarmazsanız, ünite aşağı düşerek kişisel yaralanmaya yol açabilir.

⚠ **DIKKAT**



- **Hava ısı eşanjörünün alüminyum kanatçıklarına dokunmayın.**

Yaralanmaya yol açabilir.

- **Elektrikli ev aletleri veya ev gereçlerini iç veya dış ünitelerin altına koymayın.**

Üniteden damlayacak yoğunlaşma suyu cisimleri paslandırabilir veya kazalara veya elektrik çarpmasına yol açabilir.

- **Hava filtresi olmadan sistemi çalıştırmayın.**

Aksi halde ısı değiştiricinin tıkanmasından dolayı sistemde arıza meydana gelebilir.

- **Çalışmayı durdurduktan hemen sonra elektrik kaynağını kapatmayın.**

En az 5 dakika bekleyin; aksi halde su kaçağı veya arıza durumu doğabilir.

- **Sistemi ana güç kaynağından kumanda etmeyin.**

Yangın veya su kaçağına neden olabilir. Ayrıca fan beklenmedik bir anda çalışarak kişisel yaralanmalara yol açabilir.

- **Ünitenin içine sıvı dokmeyin ve ünite üzerine su kabı koymayın.**

Klimaya su kaçması tesisatın bozulmasına neden olabilir, bu ise elektrik çarpması ile sonuçlanabilir.



- **Klimayı bir ısıtma cihazıyla birlikte kullanıyorsanız odanın içindeki havayı düzenli olarak havalandırmanız gerekir.**

Yetersiz havalandırma, oksijen eksikliğinden kaynaklanan kazalara neden olabilir.

- **Hava giriş panelini ve filtreleri çıkarırken, ayaklı merdiven gibi dengeli bir nesnenin üzerine sağlam bir şekilde basın.**

Aksi takdirde dengesiz nesnelerin devrilmesi sonucu bir kaza meydana gelebilir.

- **Klimayı temizlerken üniteyi durdurun ve güç kaynağını kapatın.**

İç fan dönerken asla paneli açmayın.

- **Dış ünitenin yakınına cisim koymayın veya ünitenin çevresinde yaprak birikimine izin vermeyin.**

Dış ünitenin etrafında cisimler veya yapraklar varsa, küçük hayvanlar ünitenin içine girebilir ve elektrikli parçalarla temas ederek arıza, duman veya yangına yol açabilirler.

- **İç ünitenin içini temizlemek için yetkili satıcınızla temasa geçin. Kendi başınıza yapmaya kalkışmayın.**

Onaylanmamış deterjanlar veya yanlış yıkama yönteminin kullanılması ünitenin plastik parçalarına zarar verip sızıntılara yol açabilir. Deterjanın elektrikli parçalar veya ünitenin motoruyla temas etmesi hasar, duman veya yangına da yol açabilir.

- **Gök gürültüsü duyarsanız veya yıldırım tehlikesi varsa üniteyi durdurun ve gücü kapatın.**

Üniteye zarar verebilir.

- **Güç kablosu hasar görürse yetkili servisiniz veya kalifiye bir kurulumcuyla irtibata geçin.**

Değiştirilmezse, cihazın bozulmasına veya yangına neden olabilir.

■ Güvenlik önlemleri

■ NAKLİYE VE ONARIMLA İLGİLİ TEDBİRLER

⚠ UYARI



- **Hiçbir onarım ve değişiklik işlemini kendi kendinize yapmayın. Ünitenin onarılması gerekirse bayiye başvurun.**

Üniteyi kendiniz onarır ya da değiştirirseniz su kaçağı, elektrik çarpması ya da yangına neden olabilirsiniz.



- **Onarım işlemleri için yetkili satıcınıza danışın.**

Yanlış onarım elektrik çarpmasına, yangına vb neden olabilir.

- **Klimanın yerinin değiştirilmesi gerekiyorsa, yetkili satıcınız veya kalifiye bir kurulumcuyla temasa geçin.**

Yanlış montaj su kaçağına, elektrik çarpmasına, yangın çıkmasına vb neden olabilir.

- **Anormal bir şey fark ettiğinizde (yanık kokusu gibi) sistemi durdurun, elektrik kaynağını kapatın ve satıcınıza danışın.**

Klimanın olağandışı koşullarda çalıştırılmaya devam edilmesi arızaya, elektrik çarpmasına, yangına vb neden olabilir.

- **Klima odayı soğutamıyor veya ısıtamıyorsa, soğutma sıvısı kaçağı olabilir. Yetkili satıcınızla temasa geçin. Eğer soğutucu madde eklemek gerekirse, bu işlemin doğru yönergeleri için yetkili satıcınızla görüşün.**

Soğutucu akışkan çıplak deriyle temas ederse, soğuk yaralanmaya neden olabilir.

Soğutucu akışkan gazı aşırı derecede solunursa, sinir fonksiyonunda baş dönmesi ve baş ağrısı gibi bozulmalara veya kalp fonksiyonunda düzensiz kalp atışı ve geçici kalp çarpıntısı gibi bozulmalara yol açabilir. Soğutucu akışkan üniteden bir fan ısıtıcısına, fırına, portatif ısıtıcıya veya başka bir ısı kaynağına beklenmedik şekilde sızarsa, zararlı gazlar ortaya çıkabilir.

Etkili bir kullanım için ipuçları

■ Klimanızı en ekonomik ve rahat biçimde kullanmak için aşağıdaki hususları yerine getirin.

- **Klimayı uygun oda sıcaklığına ayarlayın.**
Aşırı yüksek ve düşük sıcaklıklar sağlığınız için iyi değildir ve elektrik israfına neden olurlar.
- **Filtreleri sık sık temizleyin.**
Tıkalı filtreler hava akışını engeller ve klimanın daha verimsiz çalışmasına yol açarlar.  Sayfa 19
- **Doğrudan gün ışığından ve hava cereyanlarından sakının.**
Soğutma sırasında, perdeleri veya storları kapatarak odanın doğrudan gün ışığı almasını önleyin. Havalandırma yaptığınız zamanlar dışında pencereleri ve kapıları kapalı tutun.
- **Hava akımı yönünü uygun biçimde ayarlayın.**
Yukarı/aşağı ve sağa/sola hava akımını oda sıcaklığı her yerde aynı olacak şekilde ayarlayın.
- **Klimayı sadece gerekli olduğu zaman çalıştırın.**
Klimayı sadece gerektiğinde çalıştırmak için zamanlayıcıyı doğru kullanın.
- **Soğutma işlemi sırasında ısı kaynağını uzak tutun.**
Isı kaynaklarını mümkün olduğunca odadan uzak tutun.

Parçaların adları ve işlevleri

İÇ ÜNİTE

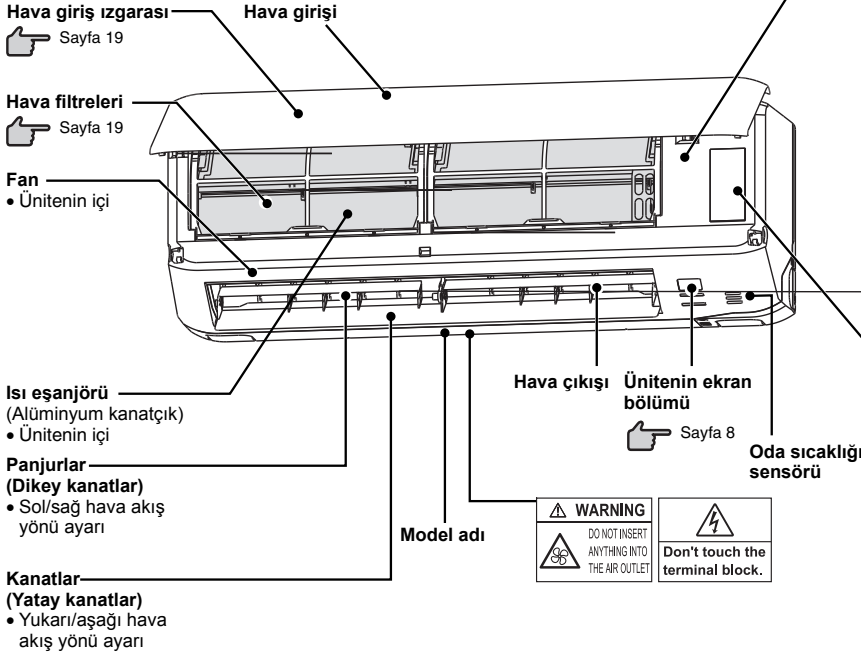

Bu ekipmanda yanıcı soğutucu gazlar kullanılmaktadır.

Sayfa 2

WARNING

Do not wash the inside of the air conditioner. Water leakage and permanent damage may result. Electrical hazard exists.

Caution, high voltage, shut off power before servicing fan and fan motor.

By the following operation, forced cooling operation is possible. Isolate the power supply. Reconnect power supply. Hold the ON/OFF switch down for 5 seconds until hear a beep.

DIŞ ÜNİTE

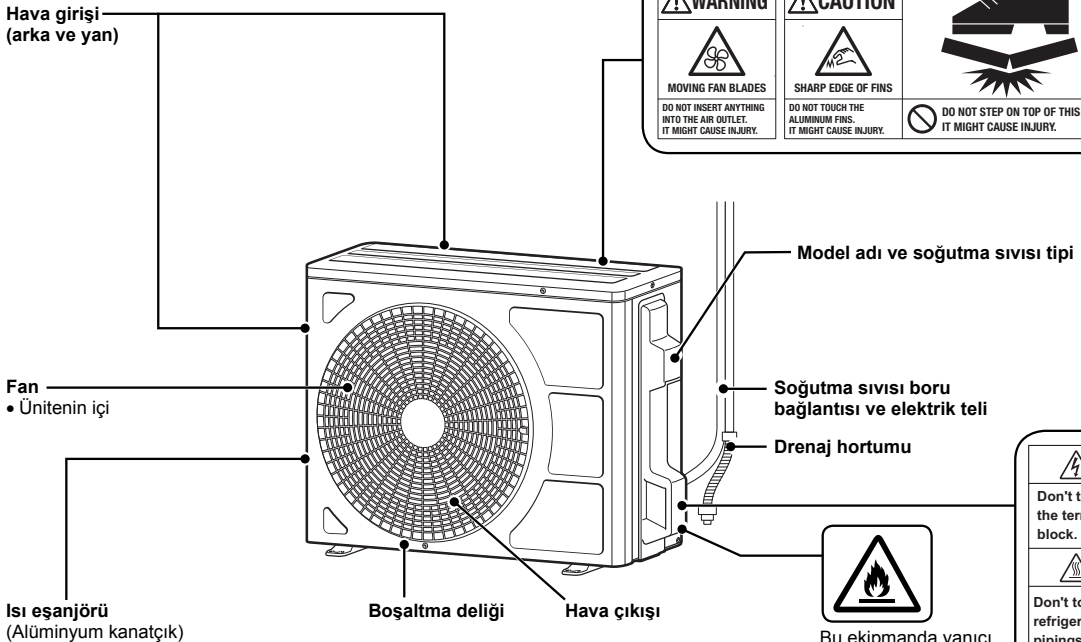

* Görünüm modele göre değişir.



Bu ekipmanda yanıcı soğutucu gazlar kullanılmaktadır.

Sayfa 2 (sadece R32 modelleri)

Parçaların adları ve işlevleri

Ünitenin ekran bölümü

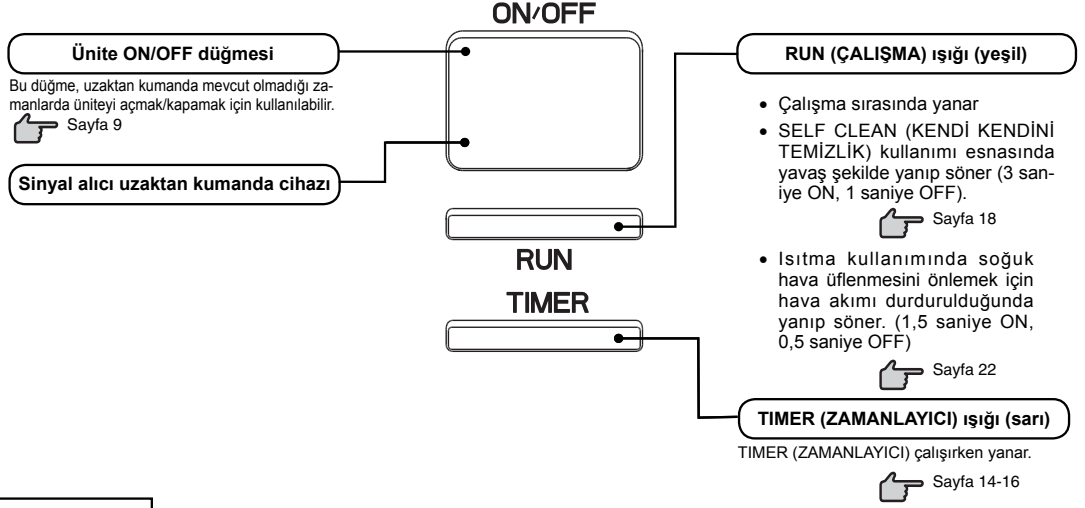

Aksesuarlar



Uzaktan kumanda

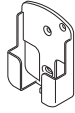

Uzaktan kumanda tutucusu



Tahta vidası × 2
(uzaktan kumanda tutucusunun monte edilmesi için)



Pil × 2
(R03 (AAA, Mikro))

NOT

• Uzaktan kumanda sesli ikazı

Önceden ayarlana sıcaklık 24 °C'ye ayarlandığında veya AUTO (OTOMATİK) kullanım modu seçildiğinde ya da otomatik hava akımı seçildiğinde, alarm sesi (PiPi) çıkar (FAN modunun kullanımı hariç).

ON/OFF düğmesine basarak klima kapatıldığında alarm sesi (Pi) çıkar (SELF CLEAN (KENDİ KENDİNE TEMİZLİK) işlemi hariç) modu hariç).

Hava akışı ayarlaması

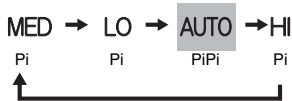

Önceden ayarlanmış sıcaklık



Uzaktan Kumanda

Pillerin ayarlanması

1 Kapağı çıkarın.

2 Yeni pilleri takın.
R03 (AAA, Mikro) x 2

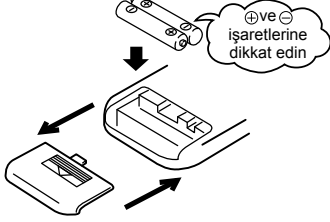

3 Kapağı kapatın.

4 Bir tükenmez kalem ucuyla
ACL düğmesine basın.

- Geçerli zamanı ayarlayın.
- 👉 Sayfa 10 Geçerli zaman ayarı 2. Adım

NOT

- Eski ve yeni pilleri birlikte kullanmayın.
- Uzaktan Kumanda uzun bir süre kullanılmayacaksa pilleri çıkarın.
- JIS veya IEC uyumlu bir pilin tavsiye edilen etkin kullanım süresi normal kullanımda 6 ila 12 ay olmalıdır. Daha uzun süreyle kullanıldığında ya da belirtilenden başka pil kullanıldığında pil akarak uzaktan kumandanın bozulmasına neden olabilir.
- Tavsiye edilen etkin kullanım süresi pilin üzerinde yazılıdır. Birimin üretim tarihine bağlı olarak bu süre daha kısa olabilir. Bununla birlikte pil nominal ömrünün sona ermesinden sonra da çalışıyor durumda olabilir.

■ Ekranda herhangi bir anormal durum görünürse, bir tükenmez kalem ucuyla ACL düğmesine basın.

Uzaktan Kumanda Askısının Kullanılması

Uzaktan Kumanda, uzaktan Kumanda askısı kullanılarak bir duvara veya sütuna asılabilir. Uzaktan Kumandayı takmadan önce klimanın sinyalleri doğru biçimde aldığından emin olun.

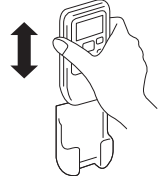

Uzaktan Kumandayı takmak ve çıkarmak için askısı içinde aşağıya veya yukarıya kaydırın.

Aşağıda, pillerin tükendiği durumlar gösterilmiştir. Eski pilleri çıkarıp yerine yenilerini takın.

- Bir sinyal gönderildiğinde alındı sesi çıkmamaktadır.
- Ekrana solarak yok olur.

Uzaktan Kumanda Uyarı Notu

⊘ Kesinlikle yasaktır

- | | | |
|--|---|---|
| <ul style="list-style-type: none">Uzaktan Kumandayı, elektrikli ısıtma kaplaması veya fırın gibi yüksek sıcaklık veren yerlerin yakınına koymayın. | <ul style="list-style-type: none">Uzaktan Kumandayı doğrudan güneş ışığı veya başka bir güçlü ışık alacağı yerlerde bırakmayın. | <ul style="list-style-type: none">Uzaktan Kumandayı düşürmeyin. Dikkatle kullanın. |
| <ul style="list-style-type: none">Uzaktan Kumanda ile cihaz arasına hiçbir engel koymayın. | <ul style="list-style-type: none">Uzaktan Kumandanın üzerine sıvı dökmeyin. | <ul style="list-style-type: none">Uzaktan Kumandanın üzerine ağır bir şey koymayın veya üzerine basmayın. |

Uzaktan Kumandayla Kullanım Hatası

- Piller bitiyor mu?**
👉 "Pillerin ayarlanması" yukarıda.
Pilleri yenileriyle değiştirin ve işlemi tekrar deneyin.
- İşlem başarısız olursa, üniteyi geçici olarak çalışma kullanımı fonksiyonuyla çalıştırın.**
👉 "Geçici çalışma kullanımı" aşağıda.
Uzaktan Kumandanın kontrol edilmesi için yetkili satıcınızla temasa geçin.

Geçici Çalışma Kullanımı

- Ünite üzerindeki ünite ON/OFF düğmesi uzaktan Kumanda kullanılmadığı zaman geçici olarak klimayı çalıştırma/durdurma işlevini görür.

Çalışma programı

- | | |
|-----------------------------------|--------|
| • OPERATION MODE (ÇALIŞMA KONUMU) | : AUTO |
| • FAN SPEED (FAN HIZI) | : AUTO |
| • AIR FLOW (HAVA AKIM YÖNÜ) | : AUTO |

- Ünite ON/OFF düğmesine basılınca çalışma başlar; düğmeye tekrar basarsanız çalışma durur.

NOT

- Ünitenin ON/OFF düğmesini 5 saniyeden daha uzun bir süre basılı tutmayın. (5 saniyeden daha uzun süre basıldığında servis sırasında veya klimanın yerini değiştirirken kullanılan zorunlu soğutma kullanımına geçilir.)



Ünite ON/OFF düğmesi

Uzaktan kumanda kullanım ve ekran bölümü

FAN SPEED (FAN HIZI) düğmesi

Düğmeye her basıldığında, fan hızı değişir.

→ Sayfa 11

HI POWER/ECONO düğmesi

Bu düğme HIGH POWER/ECONOMY modunu değiştirir.

→ Sayfa 17

ON TIMER düğmesi

Bu düğme, ON TIMER çalışma modunu seçer.

→ Sayfa 15

SLEEP düğmesi

Bu düğme SLEEP (UYKU) işlemini seçer.

→ Sayfa 14

CLEAN anahtarı

Bu düğme SELF CLEAN (KENDİ KENDİNİ TEMİZLİK) modunu seçer.

→ Sayfa 18

CANCEL düğmesi

Bu düğme zamanlayıcı ON, zamanlayıcı OFF veya SLEEP işlemini iptal eder.

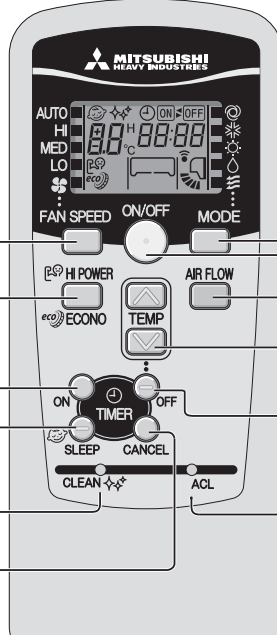

OPERATION MODE (ÇALIŞMA MODU) göstergesi

Düğmeye her basıldığında, mod değişir.

→ Sayfa 11, 12

ON/OFF (ışıklı) düğmesi

Çalışmayı başlatmak için basın, durdurmak için tekrar basın.

AIR FLOW (UP/DOWN) düğmesi

Bu düğme hava akış (yukarı/aşağı) yönünü değiştirir.

→ Sayfa 13

TEMPERATURE (SICAKLIK AYAR) düğmesi

Bu düğmeler oda sıcaklığını ayarlar. (Bu düğmeler geçerli zaman ve zamanlayıcı fonksiyonunu ayarlamak için de kullanılır.)

OFF TIMER düğmesi

Bu düğme, OFF TIMER çalışma modunu seçer.

→ Sayfa 14

ACL düğmesi

Bu düğme, program varsayılan duruma sıfırlar.

→ Sayfa 9

- Yukarıdaki şekilde, açıklama amacıyla bütün göstergelere yer verilmekle birlikte uygulamada yalnız ilgili parçalar gösterilir.

OFF konumundaki ekran görüntüsü

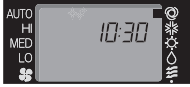

Klima kapalıyken geçerli saat ve mevcut ÇALIŞMA MODU görüntülenir.

İletim yöntemi

Uzaktan kumandadaki her düğmeye basıldığında (uzaktan kumanda klima ünitesine doğru yönlendiğinde), bir sinyal iletilir. Sinyal doğru biçimde alınınca ünite bir ses çıkarır.

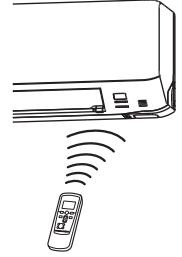

Geçerli zaman ayarı

- Pilleri takarken, geçerli zaman otomatikman zaman ayar moduna ayarlanır. Geçerli saat olarak 13:00 gösterilmektedir. Saati gerçek saate göre ayarlayın.

Örnek: 10:30 olarak ayarlayın.

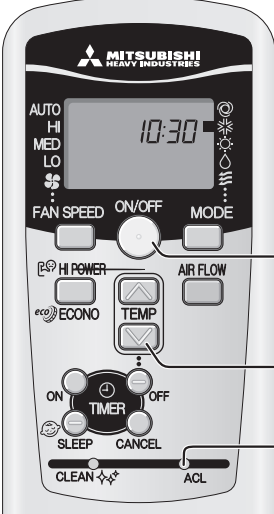

1 ACL anahtarına bas.

Bir tükenmez kalem (ucu sivri olmayıp yuvarlak olan) ucu, vb. ile basın. Zaman ekranı yanıp söner ve geçerli zamana ayarlanabilir.

2 veya düğmesine basın.

(10:30 olarak ayarlayın)

3 ON/OFF düğmesine bas.

Ekran yanıp sönmeye durumundan sürekli yanma durumuna değişir ve ayarlama işlemi tamamlanır. Adım 2'deki son işlemten sonraki 60 saniye içinde düğmeye basmanız gerekir, aksi takdirde zaman ayarlanmaz.

NOT

- Zamanlayıcının çalışması saate dayanır, o yüzden lütfen doğru şekilde ayarlayın.
- Saat ayarlandığında uzaktan kumanda verileri sıfırlanır.

AUTO (OTOMATİK) modunun kullanımı

■ Çalıştırıldığı andaki oda sıcaklığına bağlı olarak otomatik olarak çalışma modunu (COOL, HEAT, DRY) seçer.

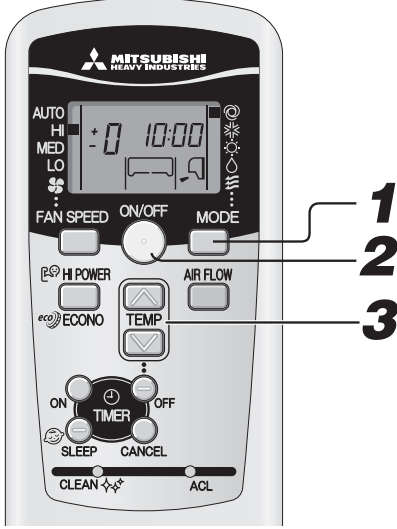

• AUTO (OTOMATİK) mod programını istemiyorsanız, AUTO yerine COOL (SOĞUTMA), HEAT (ISITMA) veya FAN (FAN) ile değiştirin.

➔ Sayfa 12

• Hava akımının yönünü ayarlama yöntemi.

➔ Sayfa 13

NOT

• Çalışma sırasında dışarı hava üflenmiyorsa.

➔ Sayfa 22

1 MODE düğmesine basın.

Düğmeye her basıldığında mod değişir.
☉ ögesine ayarlayın.

2 ON/OFF düğmesine basın.

3 “☐ veya ☑ (TIMER (ZAMANLAYICI))” düğmesine basın.

AUTO mod esnasındaki varsayılan önceden ayarlanmış sıcaklık, hem soğutma hem de ısıtma modu için 24 °C'dir. Ancak ☐ düğmesi veya ☑ düğmesiyle ayarlanabilir (Minimum 18 °C, Maksimum 30 °C).

Biraz soğuk olduğu zaman

☐ düğmesine basın.

■ ☐ düğmeye her basıldığında, anahtar şu sırayla geçiş yapar
-6 → -5 → -1 → ±0 → +1 +6.
+6 görüldüğünde ☐ düğmesine basılsa bile göstere değişmez.

Biraz sıcak olduğu zaman

☑ düğmesine basın.

■ ☑ düğmeye her basıldığında, anahtar şu sırayla geçiş yapar
+6 → +5 → +1 → ±0 → -1 -6.
-6 görüldüğünde ☑ düğmesine basılsa bile göstere değişmez.

	Uzaktan Kumanda görüntüsü												
Sıcaklık ayarı (°C)	-6	-5	-4	-3	-2	-1	±0	+1	+2	+3	+4	+5	+6
	18	19	20	21	22	23	24	25	26	27	28	29	30

Durdurmak için: ON/OFF düğmesine basın.

FAN SPEED (FAN HIZI)

■ FAN SPEED (FAN HIZI), DRY (NEM ALMA) modu haricinde ayarlanabilir.

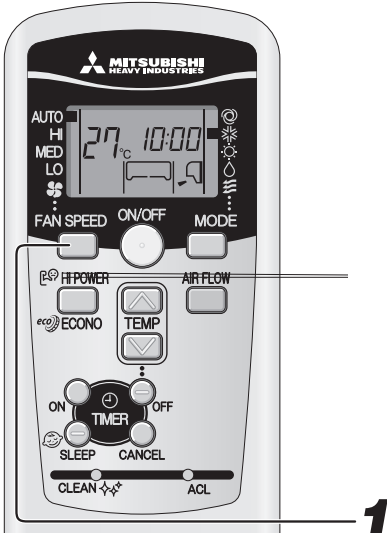

1 FAN SPEED düğmesine basın.

Düğmeye her basıldığında, fan hızı değişir.

→ AUTO → HI → MED → LO →

Seçtiğiniz çalışma kapasitesi	FAN SPEED
Mikro bilgisayar tarafından otomatik olarak belirlenir	AUTO
Yüksek kapasiteli güçlü çalışma	HI
Standart çalışma	MED
Enerji tasarrufu çalışması	LO

NOT

• FAN SPEED (FAN HIZI), HI'dan LO'ya geçirildiğinde, soğutucu gazın sesi duyulabilir.
• Dış hava sıcaklıkları düşük olduğunda COOL (SOĞUTMA) modu kullanıldığında, klimayı korumak için FAN SPEED (FAN HIZI) otomatik olarak değişebilir.

COOL/HEAT/DRY/FAN (SOĞUTMA/ISITMA/NEM ALMA/FAN) modunun kullanımı

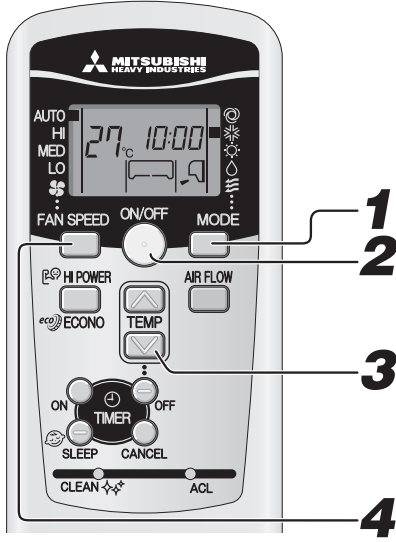

Hava akımının yönünü ayarlama yöntemi.

→ Sayfa 13

NOT

- Isıtma işlemine başladığında dışarı hava üflenmiyorsa.
→ Sayfa 22
- İşlem modu, klima çalışmadığında da ayarlanabilir veya değiştirilebilir.

1

MODE düğmesine basın.

Gereken bir moda ayarlayın.

* (COOL), ☀ (HEAT), ◊ (DRY), ☹ (FAN)

2

ON/OFF düğmesine basın.

3

TEMP düğmesine basın.

Tercih edilen sıcaklık için ▲ veya ▼ düğmesine basın.

Öneri

COOL	HEAT	DRY	FAN
26 °C - 28 °C	22 °C - 24 °C	24 °C - 26 °C	—

4

FAN SPEED düğmesine basın.

Fan hızını tercih ettiğiniz şekilde ayarlayın.

Fan hızı, DRY (Kuru) işlemi altında ayarlanamaz.

Durdurmak için:

ON/OFF düğmesine basın.

Klima çalışma sıcaklığı aralığı

- Aşağıda belirtilen çalışma sınırları içinde kullanın. Bu sınırların dışında çalıştırılması, koruma cihazlarının devreye girmesine yol açabilir ve ünitenin çalışmasını önleyebilir.

	COOL (SOĞUTMA) modu kullanımı	HEAT (ISITMA) modu kullanımı
Dışarıdaki sıcaklık	Yaklaşık -15 ilâ 46 °C	Yaklaşık -15 ilâ 24 °C
İçerideki sıcaklık	Yaklaşık 18 ilâ 32 °C	Yaklaşık 10 ilâ 30 °C
İçerideki nem	Yaklaşık % 80'in altında Ünitenin % 80'in üzerindeki nem seviyelerinde uzun süre kullanılması iç ünitenin yüzeyinde kondensasyon oluşmasına yol açarak su damlamasına neden olabilir.	—

HEAT (ISITMA) modunda çalışmanın özellikleri

HEAT modunda çalışmanın işleyişi ve kapasitesi

- Ünite, dışarıdaki soğuk havadan ısıyı çekerek içeri vermek suretiyle odayı ısıtır. Isı pompası sisteminin bir özelliği olarak, dış hava sıcaklığı düşüğe ısıtma kapasitesi azalır.
- Klimayı açtıktan sonra sıcak hava gelmesi biraz zaman alabilir.
- Dışarıdaki sıcaklık çok düşüğünde ilave bir ısıtma kaynağı kullanılması uygun olur.

Karlanma önleme

Dışarıdaki sıcaklık düşüp nem oranı yükseldiğinde dış ünitenin ısı eşanjörünün üzeri buz tutar ve bu durum verimli ısıtmayı engeller.

Bu durumda, otomatik buz çözme fonksiyonu devreye girer ve buz çözme işlemi sırasında ısıtma işlemi 5 ila 15 dakika kadar durur.

- Hem iç hem de dış fan durur ve buz çözme işlemi sırasında RUN ışığı yavaş yavaş yanıp sönmeye başlar (1,5 saniye ON, 0,5 saniye OFF).
- Karlanma önleme sırasında dış ünitenden dışarıya bir miktar buhar çıkabilir. Bu, buzun çözülmesi için gereklidir ve bir arıza değildir.
- Karlanma önleme işlemi tamamlanır tamamlanmaz HEAT çalışması yeniden başlar.

SLEEP TIMER'ın (UYKU ZAMANLAYICISI) kullanımı

- Ayarlanan zaman geçtikten sonra ünite otomatik olarak duracaktır.

Çok fazla ısıtma ve soğutmadan kaçınmak için ayarlanmış olan sıcaklık geçen zamana göre otomatik olarak ayarlanır.  Sayfa 16

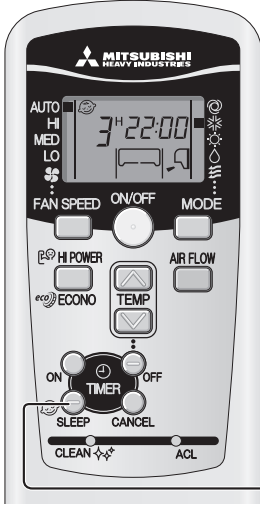

1

Ayarlanan zamanın değiştirilmesi

SLEEP (UYKU) düğmesine basarak yeni bir süre ayarlayın.

İptal etmek için

SLEEP (UYKU) göstergesini kapatmak için CANCEL (İPTAL) düğmesine basın.

1

SLEEP düğmesine basın.

- Ünite kapalıyken basıldığı takdirde,

SLEEP TIMER (UYKU ZAMANLAYICISI) işlemi bir önceki çalışma ayarlarıyla başlar, ve ayarlanmış olan zaman gelince klima kapanır.

- Ünite çalışırken basıldığı takdirde,

Klima ayarlanan zaman gelince kapanır.

Bu düğmeye her basışınızda gösterge şöyle değişir:

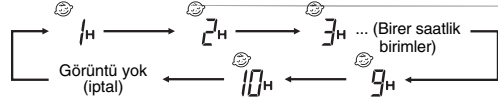

Örnek: 3 saat sonra durmasını istiyorsunuz.



3H olarak ayarlayın

Zamanlayıcı ışığı (sarı) yanar.



- Ayar süresi geçtiğinde ünite durur.

NOT

- SLEEP TIMER (UYKU ZAMANLAYICISI), OFF TIMER (KAPANMA ZAMANLAYICISİ) ile aynı anda ayarlanamaz.

OFF TIMER'ın (KAPANMA ZAMANLAYICISI) kullanımı

- Ayar zamanı geldiğinde ünite otomatikman durur.

Klima kapatıldığında, işlemi 1. Adımdan başlatın. Klima çalışırken, 2. Adımdan başlayın.

Örnek: 22:30'da durmasını istiyorsunuz.

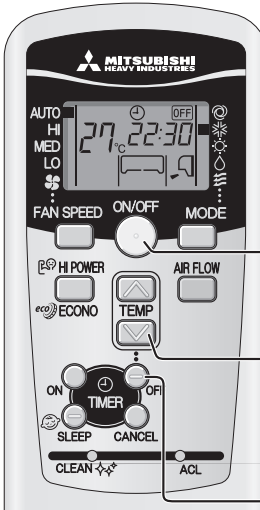

1

3

2,4

1

ON/OFF düğmesine basın.

2

OFF TIMER düğmesine basın.

OFF TIMER göstergesi OFF yanıp sönmeye başlar.

3

“☒ veya ☑ (TIMER (ZAMANLAYICI))” düğmesine basın.

☒ Düğmeye her basılışında ekran şu sırada değişir:

→0:00→0:10→0:20→...→1:00→1:10→ (On dakikalık birimler)

☑ Düğmeye her basılışında ekran şu sırada değişir:

→0:00→23:50→23:40→...→23:00→22:50→ (On dakikalık birimler)

22:30 olarak ayarlayın

4

OFF TIMER düğmesine basın.

Ekran yanıp sönmeye durumundan sürekli yanma durumuna geçer ve ayarlama işlemi tamamlanır. Zamanlayıcı ışığı (sarı) yanar.

NOT

- Ünite, ayarlanan sürenin sonunda durur.
- Adım 3'teki son işlemle sonraki 60 saniye içinde düğmeye basmanız gerekir, aksi takdirde ayar işlemi tamamlanmaz.
- OFF TIMER (KAPANMA ZAMANLAYICISI) kullanımı sırasında geçerli zaman gösterilmez.
- SLEEP TIMER (UYKU ZAMANLAYICISI) kullanımından farklı olarak, OFF TIMER (KAPANMA ZAMANLAYICISI) kullanımı sırasında otomatik ayarlı sıcaklık uyarı yapılmaz.

Ayarlanan zamanın değiştirilmesi

OFF TIMER düğmesini kullanarak yeni bir zaman belirleyin.

İptal etmek için

Zamanlayıcı ekranını kapatmak için CANCEL (İPTAL ET) düğmesine basın.

ON TIMER'ın (AÇILMA ZAMANLAYICI) kullanımı

- Oda sıcaklığının ayar zamanında optimum sıcaklığa ulaşması için, çalışma ayar zamanından 5 ila 60 dakika önce başlar. ON TIMER işlemi klimanın çalışıp çalışmamasından bağımsız olarak ayarlanabilir.

👉 Sayfa 16

Örnek: İstenen oda sıcaklığına saat 8:00'de ulaşıldığında.

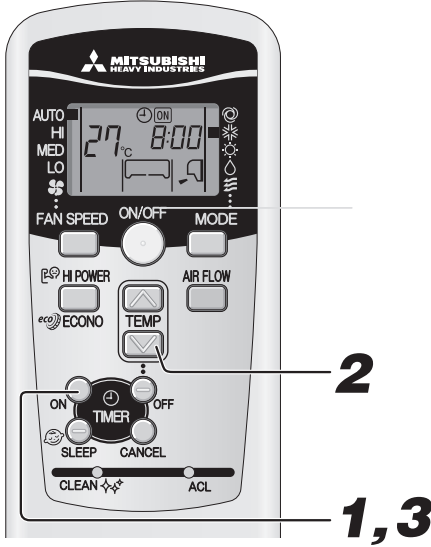

1

ON TIMER düğmesine basın.

ON TIMER göstergesi  yanıp sönmeye başlar.

2

“ veya (TIMER (ZAMANLAYICI))” düğmesine basın.

 Düğmeye her basılışında ekran şu sırada değişir:

→0:00→0:10→0:20→...→1:00→1:10→ (On dakiklık birimler)

 Düğmeye her basılışında ekran şu sırada değişir:

→0:00→23:50→23:40→...→23:00→22:50→ (On dakiklık birimler)

8:00 olarak ayarlayın

3

ON TIMER düğmesine basın.

Ekran yanıp sönmeye durumundan sürekli yanma durumuna geçer ve ayarlama işlemi tamamlanır. Zamanlayıcı ışığı (sarı) yanacaktır. Klima çalışırken ON TIMER (AÇILMA ZAMANLAYICISI) ayarı yapılırsa klimanın çalışması durdurulur.

NOT

- Çalışma belirlenen zamandan 5 ilâ 60 dakika önce başlar.
- Zamanlayıcı ışığı (sarı) ayarlama sırasında söner.
- Adım 2'teki son işlemden sonraki 60 saniye içinde düğmeye basmanız gerekir, aksi takdirde ayar işlemi tamamlanmaz.
- ON TIMER (AÇILMA ZAMANLAYICISI) kullanımı sırasında geçerli zaman gösterilmez.
- ON TIMER (AÇIK ZAMANLAYICI) ayarlandıktan sonra eğer ON/OFF (AÇ/KAPA) düğmesine basılırsa, ayar iptal edilecektir.

Ayarlanan zamanın değiştirilmesi

ON TIMER düğmesini kullanarak yeni zaman ayarını yapın.

İptal etmek için

Zamanlayıcı göstergesini kapatmak için CANCEL (İPTAL) düğmesine basın.

SLEEP TIMER + ON TIMER'ın (UYKU ZAMANLAYICISI ve AÇILMA ZAMANLAYICISI) kullanımı

- Bu, SLEEP TIMER (UYKU ZAMANLAYICISI) ve ON TIMER'ın (AÇILMA ZAMANLAYICISI) birleştirilmiş zamanlayıcı kullanımıdır.

Örnek: 3 saat sonra durup, saat 8:00'deki belirlenmiş sıcaklığın yakınında olmak üzere tekrar çalışacak.

1

SLEEP TIMER (UYKU ZAMANLAYICISI) ayarı

Sayfa 14'deki yöntemle ayarlanır.

 olarak ayarlayın

2

ON TIMER çalıştırma ayarı

ON TIMER'da (AÇILMA ZAMANLAYICISI) bahsedilen yukarıdaki prosedürle ayarlayın.

 olarak ayarlayın

Bu ünitenin zamanlayıcı ışığının (sarı) yanma ayarı tamamlanmış olur.

- SLEEP TIMER'ın (UYKU ZAMANLAYICISI) ayar süresi geçtikten sonra çalışma durur ve ON TIMER'ın (AÇILMA ZAMANLAYICISI) ayar zamanından 5 ila 60 dakika önce başlar.
- ON TIMER (AÇILMA ZAMANLAYICISI) ayar zamanı geldiğinde zamanlayıcı ışığı söner.



Ayarlanan zamanın değiştirilmesi

SLEEP veya ON TIMER düğmesini kullanarak yeni zaman ayarını yapın.

İptal etmek için

Zamanlayıcı ekranını kapatmak için CANCEL (İPTAL ET) düğmesine basın.

PROGRAM TIMER'ın (PROGRAM ZAMANLAYICISI) kullanımı

- AÇILMA ve KAPANMA ZAMANLAYICISININ zamanlayıcı çalışmalarının birleşimidir. Bu ayarlandığında, zamanlayıcı çalışmaları AÇMA/KAPAMA düğmesine basılmadığı takdirde her gün aynı saatte tekrarlanacaktır.

Örnek: Mevcut zaman 21:00. Klima çalışıyor.
22:30'da durup, saat 8:00'deki ayar sıcaklığının yakınında olmak üzere tekrar çalışması istendiğinde.

1 OFF TIMER çalışma ayarı.

Sayfa 14'deki yöntemle ayarlanır.  olarak ayarlayın



2 ON TIMER çalışma ayarı.

Sayfa 15'deki yöntemle ayarlanır.  olarak ayarlayın



Ayar tamamlandığında ünite üzerindeki zamanlayıcı ışığı (sarı) yanacaktır.

- Ayarlanan saat uzaktan kumandada gösterilir. Gösterge işlem durumuna bağlı olarak değişir.

- Klima duruyor.

  İlk önce klima ON TIMER (AÇIK ZAMANLAYICI) ile çalışmaya başlar. Sonra klima OFF TIMER (KAPALI ZAMANLAYICI) olarak durur.

- Klima çalışıyor.

  İlk önce klima OFF TIMER (KAPALI ZAMANLAYICI) olarak durur. Sonra klima ON TIMER (AÇIK ZAMANLAYICI) olarak çalışmaya başlar.

Ayarlanan zamanın değiştirilmesi

OFF TIMER veya ON TIMER düğmesini kullanarak yeni bir zaman belirleyin.

İptal etmek için

Zamanlayıcı göstergesini kapatmak için, CANCEL (İPTAL) veya ON/OFF (AÇ/KAPA) düğmesine basın.

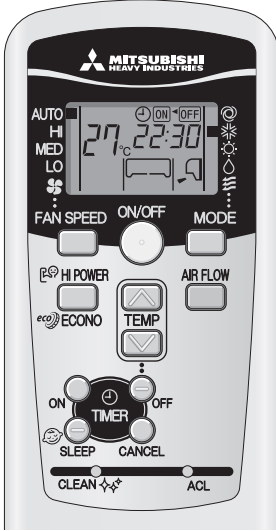

Rahat Başlatma

ON TIMER (AÇILMA ZAMANLAYICISI) kullanımında, odanın optimum sıcaklığa ZAMANINDA ulaşması için ünite çalışmaya biraz daha erken başlar. Buna "Rahat Başlatma" adı verilir.

- İşleyiş

Oda sıcaklığı, AÇILMA zamanından 60 dakika önce kontrol edilir. O sıradaki sıcaklığa bağlı olarak zamanlayıcı "ON" saatine gelmeden 5 ilâ 60 dakika önce klima çalışmaya başlar.

- Bu fonksiyon hem COOL (SOĞUTMA) hem de HEAT (ISITMA) kullanım çalışma modunda (AUTO (OTOMATİK) da dahil) kullanılabilir. DRY (NEM ALMA) ve FAN (FAN) modlarında geçerli değildir.

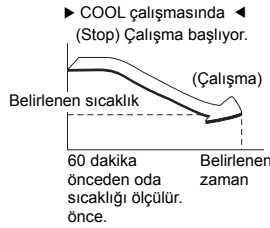

UYKU ZAMANLAYICISI

SLEEP TIMER (UYKU ZAMANLAYICISI) seçildiğinde, ayarlanan sıcaklık bir süre sonra otomatikman ayarlanarak odanın soğutma sırasında fazla soğuk, ısıtma sırasında da fazla sıcak olmaması sağlanır.

► COOL kullanımı ◀

► HEAT kullanımı ◀

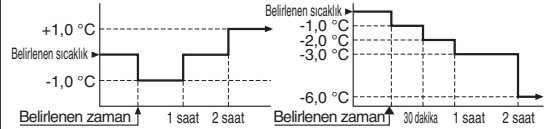

HIGH POWER/ECONOMY'nin (YÜKSEK GÜÇ/EKONOMİ) kullanımı

- Klima kapatıldığında, işlemi 1. Adımdan başlatın. Klima çalışırken, 2. Adımdan başlayın.

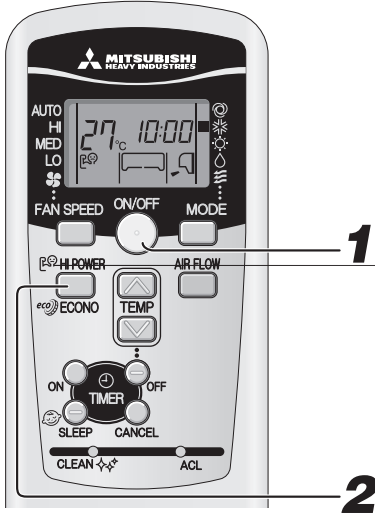

1 ON/OFF düğmesine basın.

2 HI POWER/ECONO düğmesine basın.

- Çalıştırma modu **AUTO**, **COOL** veya **HEAT** olduğunda HI POWER/ECONO (YÜKSEK GÜÇ/EKONOMİ) düğmesine her basılışında ekran şu sıradadır:

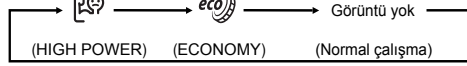

- Çalıştırma modu **DRY** veya **PROGRAM TIMER** olduğunda

HI POWER/ECONO (YÜKSEK GÜÇ/EKONOMİ) düğmesine her basılışında ekran şu sıradadır:

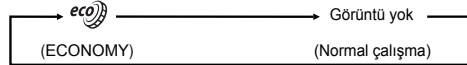

HIGH POWER çalışma hakkında

HI POWER/ECONO (YÜKSEK GÜÇ/EKONOMİ) düğmesine basıldığında çalışma gücü yoğunlaşır ve 15 dakika süreli güçlü soğutma veya ısıtma işlemi başlatılır. Uzaktan kumanda gösterir ve FAN SPEED (FAN HIZI) görüntüsü kaybolur.

NOT

- HIGH POWER çalıştırma sırasında, oda sıcaklığı kontrol edilmez. Aşırı soğutma veya ısıtmaya neden olduğu takdirde, HI POWER/ECONO (YÜKSEK GÜÇ/EKONOMİ) düğmesine tekrar basarak HIGH POWER (YÜKSEK GÜÇ) kullanımını iptal edin.
- DRY (NEM ALMA), program zamanlayıcı işlemler sırasında HIGH POWER (YÜKSEK GÜÇ) çalıştırılmaz.
- HIGH POWER (YÜKSEK GÜÇ) çalışma işlemi ON TIMER (ZAMANLAYICI AÇMA) çalışma sonrasında ayarlandığında HIGH POWER çalışma işlemi ayarlanan zamandan itibaren başlar.
- HIGH POWER çalıştırmadan sonra, soğutucu akışkanın akış sesi duyulabilir.
- Aşağıdaki çalışmalar ayarlandığında, HIGH POWER (YÜKSEK GÜÇ) kullanımı iptal edilecektir.
 - ① HI POWER/ECONO düğmesine tekrar basıldığında. (Çalışma modu ECONOMY işlemi olarak değişecektir)
 - ② Çalıştırma modu değiştiğinde.
 - ③ HIGH POWER çalıştırmanın başlamasından itibaren 15 dakika geçtikten sonra.
- Klima kapalıyken çalıştırılmaz.

ECONOMY çalış

HI POWER/ECONO düğmesine basınca aşırı soğuma ve ısınmayı engellemek için gücün azaltıldığı yumuşak bir çalışma başlar. Ünite, soğutma sırasında ayar sıcaklığından 1,5 °C daha yüksek veya ısıtma sırasında 2,5 °C daha düşük sıcaklıkta çalışır. Uzaktan kumanda gösterir ve FAN SPEED (FAN HIZI) görüntüsü kaybolur.

NOT

- Klimanın aşağıdaki durumda çalıştığı bir sonraki seferde ECONOMY (EKONOMİ) kullanımına geçecektir.
 - ① Klima ECONOMY (EKONOMİ) kullanımı sırasında AÇMA/KAPAMA düğmesiyle durdurulduğunda.
 - ② Klima ECONOMY (EKONOMİ) kullanımı sırasında SLEEP (UYKU) veya OFF TIMER (KAPANMA ZAMANLAYICISI) kullanımında durdurulduğunda.
 - ③ Kullanım SELF CLEAN (KENDİ KENDİNİ TEMİZLİK) kullanımından getirildiğinde.
- Aşağıdaki çalışmalar ayarlandığında, ECONOMY (EKONOMİ) kullanımı iptal edilecektir.
 - ① HI POWER/ECONO düğmesine tekrar basıldığında.
 - ② Çalışma modu DRY'dan FAN'a değiştirildiğinde.
- Klima kapalıyken çalıştırılmaz.

SELF CLEAN'in (KENDİ KENDİNİ TEMİZLİK) kullanımın

- İç ünite içindeki nemin giderilmesi ve küf ve bakteri gelişiminin önlenmesi için AUTO, COOL veya DRY çalıştırmadan sonra SELF CLEAN (KENDİ KENDİNİ TEMİZLİK) işlemi yapılmalıdır.



1

SELF CLEAN (KENDİ KENDİNİ TEMİZLİK) kullanımını devreye sokmak için, bir tükenmez kalemin ucuyla CLEAN (TEMİZLİK) düğmesine basın.

CLEAN (TEMİZLİK) düğmesine her basılışında gösterge şu sırada değişir:

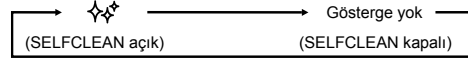

NOT

- İki saat sonra, klima SELF CLEAN (KENDİ KENDİNİ TEMİZLİK) işlemi otomatik olarak durdurur. Klimayı hemen durdurmak için ON/OFF düğmesine basın.
- SELF CLEAN (KENDİ KENDİNİ TEMİZLİK) kullanımı HEAT (ISITMA) ve FAN (FAN), OFF TIMER (KAPANMA ZAMANLAYICISI) ve SLEEP (UYKU) kullanımları sona ermeden gerçekleşemez.
- İç ünite fanı SELF CLEAN (KENDİ KENDİNİ TEMİZLİK) işleminde yaklaşık iki saat çalışır.
- SELF CLEAN (KENDİ KENDİNİ TEMİZLİK) çalıştırması sırasında RUN ışığı yanar.

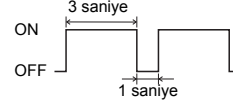

- SELF CLEAN (KENDİ KENDİNİ TEMİZLİK) işlemi sırasında SLEEP (UYKU) düğmesi, SELF CLEAN (KENDİ KENDİNİ TEMİZLİK) işlemi iptal edilir ve ardından ünite SLEEP (UYKU) işlemi ayarlanır.
- Bu işlev; cihazın zaten gerçekleştirdiği küf, mikrop ve kir giderme gibi işlemleri içermez.

Otomatik yeniden çalıştırma fonksiyonu

- Otomatik yeniden çalıştırma, klima elektrik kesintisi yüzünden kapanmadan hemen önce klimanın çalışma durumunu kaydeder ve elektrik geldiğinde çalışmasına otomatikman devam eder.
- Aşağıda belirtilen ayarlar iptal edilir:
 - Zamanlayıcı ayarları
 - HIGH POWER (yüksek güç) işlemleri

NOT

- Otomatik yeniden çalıştırma fonksiyonu klimanın fabrika çıkışında ayarlanır. Eğer bu fonksiyonun kapatılmasını istiyorsanız, yetkili servisimize danışın.
- Güç kesintisi meydana geldiğinde zamanlayıcı ayarı iptal edilir. Güç tekrar geldiğinde zamanlayıcıyı tekrar ayarlayın.

Bakım

Bakımdan önce

Elektrik kaynağını kesin.



- Üniteye herhangi bir sıvı dökmeyin.
- Isı eşanjörünün alüminyum uçlarına dokunmayın.
- Giriş paneli ve filtreyi çıkartırken bir merdiven veya başka bir sağlam nesne üzerinde sağlam bir şekilde durun.

Aşağıdaki maddeleri kullanmayın:

- Sıcak su (40 °C veya daha fazla) Ünitenin deforme olmasına ve renginin açılmasına neden olabilir.
- Petrol türevleri, boya tineri, benzin veya sıvı veya toz deterjan, vb. Ünitenin deforme olmasına ve çizilmesine neden olabilirler.

Kullanım sezonu boyunca

Hava filtresinin temizlenmesi

1 Hava filtresini çıkarın.

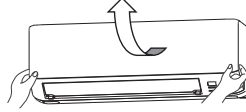

Standart aralık iki haftada bir

- Hava giriş panelini ileriye doğru çekin.
- Her iki yandaki çıkıntılardan tutarak hafifçe kaldırın ve paneli öne doğru çekin.



2 Temizlik

Filtre çok kirliyse ılık suyla (yaklaşık 30 °C) temizleyin ve iyice kurutun.

⚠ DİKKAT

- Filtreleri kaynar suyla temizlemeyin.
- Çıplak ateş üzerinde kurutmayın.
- Dışarı çekerken hoyratça davranmayın.



3 Hava filtresini tekrar yerine takın

- Filtreyi, sağda görüldüğü gibi her iki yanından sağlamca tutun ve yerleştirin.
- Hava filtreleri olmadan çalıştırılması klimanın tozlanmasına yol açar ve hasar görmesine neden olabilir.

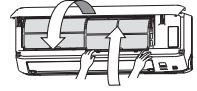

Ünitenin temizlenmesi

- Üniteyi yumuşak, kuru bir bezle silin ya da elektrik süpürgesi kullanın.
- Ünite çok kirliyse ılık suyla ıslatılmış bir bezle silin.

Hava giriş panelinin temizlenmesi

- Panel, su ile yıkanabilir. Su ile yıkandıktan sonra paneli silip, nemini alın ve güneş ışığında kurutun.

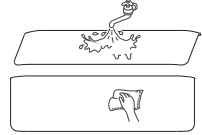

Hava giriş panelinin açılması ve kapanması

Açma

Parmaklarınızı panelin her iki yanındaki köşelere yerleştirin ve paneli yaklaşık 70 derece açılacak şekilde ileriye doğru çekin.

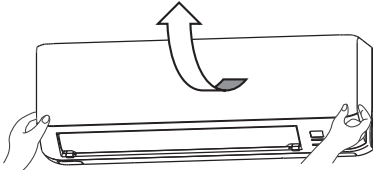

Kapama

Panelin her iki köşesini eşit şekilde itip ortadan hafifçe bastırın.

Hava giriş panelinin çıkarılması ve takılması

Sökme

Hava giriş panelini iç temizlik veya başka işlemler için sökerken, paneli 90 derece açın ve ileri itin.

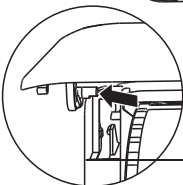
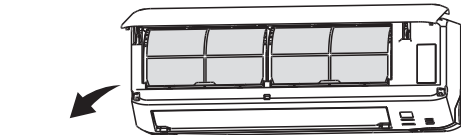

Montaj

Panel kolunu aşağıda gösterildiği konumdan ön panelde bulunan yuvaya takın, paneli alt kısmının her iki ucundan tutun, yavaşça aşağıya doğru indirin ve ardından mandal devreye girinceye kadar hafifçe itin.

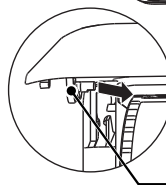
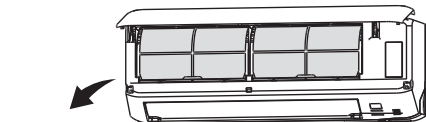

Panel kolu

NOT

- Toz vb maddelerle tıkanmış bir filtre soğutma/ısıtmayı etkiler ve çalışma sırasındaki gürültü de artar. Ayrıca klima daha fazla elektrik de tüketebilir. Lütfen filtreleri uygun aralıklarla temizleyiniz.

Mevsim sonunda

- 1** Fan işlemini 2 - 3 saat süreyle yapın.
Ünitenin içini kurutun.
- 2** Üniteyi durdurun ve elektrik kaynağını kesin.
Ünite çalışmıyorken yaklaşık 4 W güç tüketir.
Elektrik kaynağını kesmek enerji tüketimi ve maliyet tasarrufuna yardımcı olacaktır.
- 3** Hava filtrelerini temizleyin ve yerine takın.
- 4** İç ve dış üniteleri temizleyin.
- 5** Uzaktan kumandanın pillerini çıkartın.

Mevsim başında

- 1** Toprak kablosunun kopmadığından veya çıkmadığından emin olun.
- 2** Dış ünitenin taban şasisi üzerinde çürüme veya paslanma olmadığını kontrol edin.
- 3** İç ve dış ünitelerin hava giriş ve çıkış delikleri etrafında hava akışını engelleyecek bir cisim bulunmadığından emin olun.
- 4** Elektrik kaynağını açın.
- 5** Uzaktan kumandanın pillerini takın.

Doğru montaj

Montaj yerinin seçimi

- İç ünitenin önüne düzgün havalandırma ve çalışmayı engelleyecek herhangi bir engel koymayın.
- Üniteyi şu yerlerden herhangi birine monte etmeyin.
 - Yanıcı gaz kaçağı tehlikesi olan yerler.
 - Önemli miktarda yağ sıçrayabilecek yerler.
- Klima sülfürlü gazların oluşabileceği yerlere ya da deniz rüzgârlarına maruz kalan sahillere kurulursa korozyondan kaynaklanan arızalar görülebilir. Yetkili servisimize başvurun.
- Klima cihazı ve uzaktan kumanda TV veya radyo alıcılarından en az 1 metre uzaklıkta bulunmalıdır.
- Nem giderme sonucu oluşan sıvıyı iç üniteden drenajı iyi olan bir yere boşaltın.

Çalışma sırasında çıkan seslere dikkat edin

- Klimayı monte ederken ünitenin ağırlığını rahatça kaldıracak ve çalışma sırasında çıkan sesi ve titreşimi artırmayacak olan bir yer seçmeye dikkat edin. Eve titreşim yayılıyorsa, üniteyle bağlantıları arasına titreşim önleyici takozlar yerleştirin.
- Soğuk ve sıcak hava, iç ve dış ünitelerden gelen sesin komşularınızı rahatsız etmeyeceği bir yer seçin.
- Dış ünite çıkışının yakınında herhangi bir engel bırakmayın. Bu, arızaya neden olabilir ve çalışma sırasında çıkan sesi artırabilir.
- Çalışma sırasında düzensiz bir ses duyarsanız yetkili servisimize başvurun.

Muayene ve bakım

- Çalışma ortamına bağlı olarak, birkaç yıllık çalışma sonunda klimanın içi kirlenebilir. Bu da performansı düşürür. Normal temizliğin yanında, kontrol ve bakım yapılmasını tavsiye ederiz. (Bu, klimanın ömrünün sorunsuz bir şekilde uzamasını sağlayabilir.)
- Muayene ve bakım için yetkili servisimize veya dağıtımçı kuruluşa başvurun. (Bu hizmet ücrete tabidir.)
 - Muayene ve bakımın sezon dışında yapılmasını tavsiye ediyoruz.
 - Eğer bu cihazın elektrik kordonu zedelenirse, değiştirme işlemi özel aletleri gerekli kıldığından sadece imalatçı tarafından atanmış bir tamirci tarafından değiştirilmelidir.

Sorunların saptanması ve çözülmesi

Servise telefon etmeden önce lütfen aşağıdaki kontrolleri yapın:

Klima hiç çalışmıyor.

- Elektrik şalteri kapalı mı?
- Zamanlayıcı "ON" konumuna getirilmiş mi?
- Şehir cereyanı kesilmiş mi ya da sigorta atmış mı?

Soğutma veya ısıtma performansı düşük

- Termostatı uygun bir sıcaklığa ayarladınız mı?
- Hava filtresi temiz mi? (Tikalı değil?)
- Kapı ve pencerelerden herhangi birini açık mı bıraktınız?
- Odaya doğrudan gün ışığı mı giriyor?
- Odanın içinde bir ısı kaynağı mı var?
- Odada çok fazla insan mı var?

Sol noktaları kontrol ettikten sonra klima düzgün çalışmazsa veya 22. sayfayı okuduktan sonra hala tereddüt içindeyseniz veya aşağıda gösterilenler gibi durumlar meydana gelirse, gücü kapatın ve bayinizle temasa geçin.

Yetkili satıcınızla temasa geçin

■ Aşağıdaki durumlarda şalteri derhal kapatıp bayinizi arayın:

- Otomatik sigorta sürekli atıyorsa.
- Kablo son derece kızgın hale geliyorsa.
Kablunun kaplaması çatlamışsa.
- TV, radyo veya diğer aletlerde arıza meydana geliyorsa.
- Düğmelerden biri düzgün biçimde çalışmıyorsa.
- Çalışma esnasında garip bir ses duyuluyor.
- Anormallik olursa, elektrik kaynağını kapatın ve 3 dakika sonra açın. Uzaktan kumandanın ON/OFF (AÇMA/KAPAMA) düğmesiyle çalışmayı tekrar başlatın ve anormallikler hala devam eder.
- Ünite ekranındaki RUN (ÇALIŞMA) ve TIMER (ZAMANLAYICI) ışıkları hızlı şekilde (0,5 saniye ON, 0,5 saniye OFF) yanıp sönüyor veya ışıklar çalışmıyor.

Not

Hava akışı

HEAT (ISITMA) kullanımı başlatıldığında hava üflenmiyor. RUN ışığı yavaş yavaş yanıp sönüyor (1,5 saniye ON, 0,5 saniye OFF)	İç ısı eşanjörü ısınmaya kadar soğuk havanın dışarıya verilmesini önlemek üzere hava akımı durduruldu. (2 ilâ 5 dakika)
HEAT (ISITMA) işlemi sırasında hava 5 ilâ 15 dakika dışarı üflenmiyor veya bu esnada soğuk hava üfleniyor. RUN ışığı yavaş yavaş yanıp sönüyor (1,5 saniye ON, 0,5 saniye OFF)	Dışarıdaki sıcaklık düşük ve nem oranı yüksek olduğunda, ünite bazen otomatik olarak defrost (buz çözme) işlemi yapar. Lütfen bekleyin. Defrost işlemi sırasında dış üniteden su veya buhar çıktığı görülebilir.
DRY (NEM ALMA) kullanımı başlatıldığında hava üflenmiyor. (RUN ışığı yanıyor)	Kurutulmuş nemin yeniden buharlaşmasını önlemek ve enerji tasarruf etmek amacıyla iç ünitenin fanı durabilir.

Gürültü

Hafif bir gürültü sesi duyuyorsunuz.	Buna, ünite içinde hareket eden soğutucu neden olur.
Hafif bir çıtırtı sesi duyuyorsunuz.	Buna, ısı genleşmesi veya daralması neden olur.
Islık ya da şıkırdama sesi duyarsınız	Bu, soğutucu kontrol valfları ya da elektrik aksamının çalışmasından kaynaklanır
Dış üniteden ıslık sesi duyulur.	Bu, kompresörün dönme devrinin arttığı veya azaldığı anlamına gelir.

Diğerleri

Ünite, siz durdurduktan hemen sonra yeniden çalışmıyor. (RUN ışığı yanıyor)	Üniteyi korumak için, siz çalışmayı durdurduktan sonraki 3 dakika boyunca yeniden çalışma engellenir. Mikroişlemci içindeki 3 dakikalık koruma zamanlayıcısı otomatikman yeniden çalıştırır.
COOL kullanımı esnasında bir miktar buhar çıkıyor.	Oda sıcaklığı ve nem oranı çok yüksek olduğunda bu durum görülebilir. Sıcaklık ve nem azaldığında bu sorun hemen ortadan kalkar. Dışarıdaki nemin içeriye girmesini önlemek için tüm pencere ve kapıları kapatın.
Hafif bir koku var.	Çalışma sırasında dışarı üflenmiş hava kokabilir. Bunun nedeni üniteye yapışan tütün veya kozmetik maddelerdir.
Elektrik kesintisi sonrasında, elektrik geldiğinde ünite tekrar çalışmıyor.	Otomatik yeniden çalışma fonksiyonu ayarlanmamışsa, ünite otomatikman yeniden çalışmayacaktır. Üniteyi çalıştırmak için uzaktan kumandayı kullanın.
Uzaktan kumanda sinyalleri alınmıyor.	Klimanın üzerindeki sinyal alıcı, doğrudan doğruya güneş ışığına veya başka bir parlak ışığa maruz kalıyorsa uzaktan kumanda sinyalleri alınmayabilir. Bu durumda güneş ışığını engelleyin veya başka ışığı azaltın.
Hava çıkış ızgaralarında nem oluşabiliyor.	Ünite uzun süreyle fazla rutubetli bir ortamda çalıştırıldıysa, hava çıkış ızgaralarında nem oluşup damlamaya başlayabilir.
Fan, ünitenin çalışması durdurulduktan sonra hemen durmaz.	İç fan : Eğer SELF CLEAN çalıştırmasına ayarlanmışsa, fan 2 saat sonra durmaz. Dış fan: Üniteyi korumak amacıyla fan 1 dakika süre için durmaz.
Çalıştırma durdurulduğu halde RUN ışığı açık kalır.	SELF CLEAN işlemi sırasında RUN ışığı açık kalır. SELF CLEAN işlemi bittikten sonra RUN ışığı söner.

Otomatik arıza tespit fonksiyonu

Her işlevin çalışmasında normalin dışında bir durumu gösteren kontroller monte ederek, müşterilerimize daha iyi hizmet sunmak için sürekli çalışıyoruz:

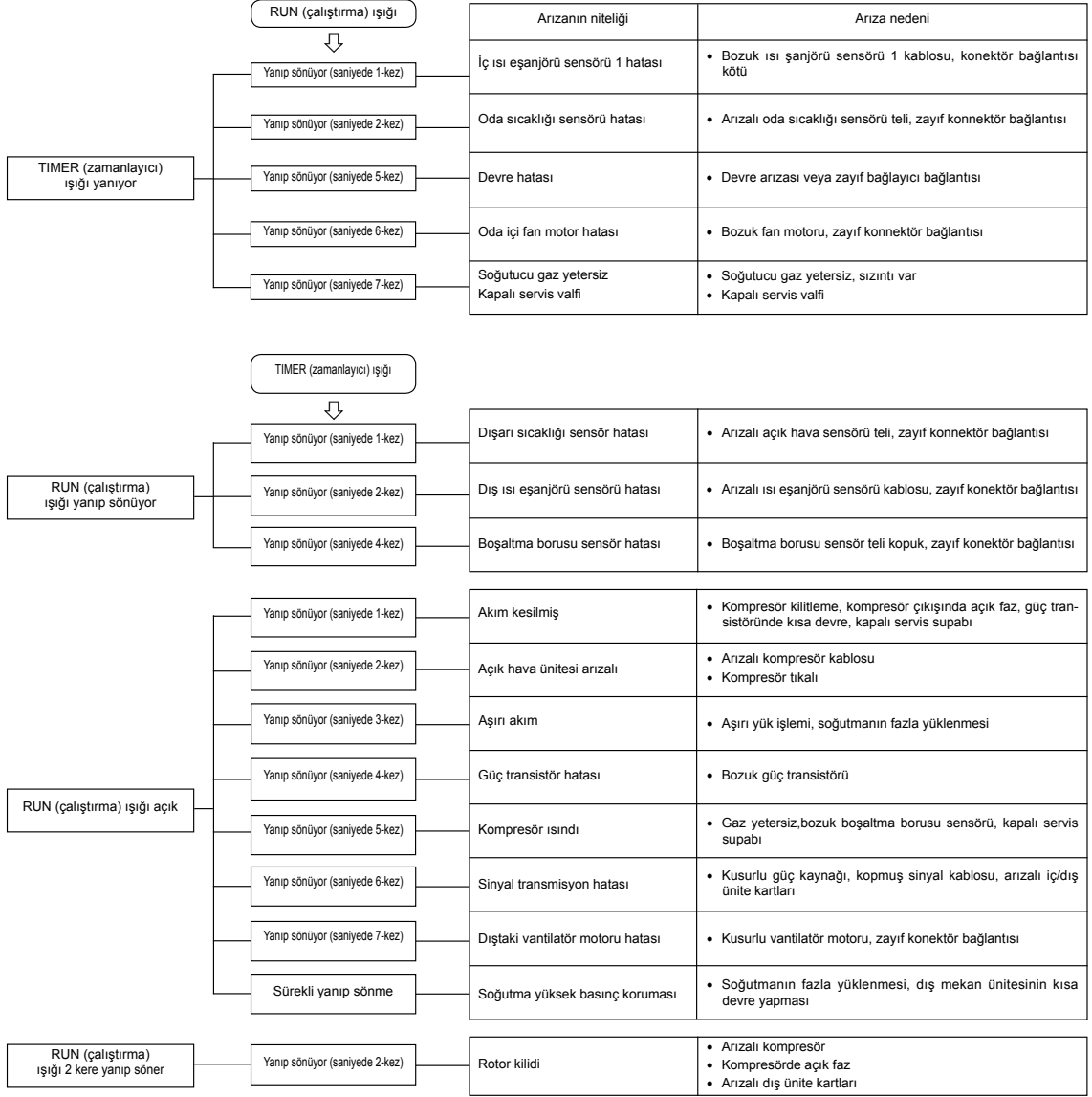



MITSUBISHI HEAVY INDUSTRIES THERMAL SYSTEMS, LTD.

16-5 Konan 2-chome, Minato-ku, Tokyo, 108-8215, Japan
<http://www.mhi-mth.co.jp/en/>

MITSUBISHI HEAVY INDUSTRIES AIR-CONDITIONING EUROPE, LTD.

5 The Square, Stockley Park, Uxbridge, Middlesex, UB11 1ET, United Kingdom
Tel : +44-333-207-4072
Fax: +44-333-207-4089
<http://www.mhiae.com/>